



MAGNETIC MODULAR

LED Modern Light
8878 series
Luxury collection
Modelization

TM SKARLAT

Компанія Skarlat є українським виробником освітлювальних приладів. Ми завжди готові надати вам креативні, професійні, трендові, першокласні дизайнерські рішення у сфері освітлювальних приладів, при цьому, відповідаючи стандартам відмінної якості та приємних цін. Величезна асортиментна лінійка продукції нашої компанії постійно поповнюється новим трендовим освітленням. Ми впевнені: світлове рішення повинно відрізнятися оригінальністю та високою якістю! Саме тому ми продаємо те, чим можемо пишатися.

Нова колекція Magnetic Modular відрізняється своїм мінімалізмом, простотою форм і особливим шиком. Вона уособлює все найкраще: функціонал, естетику, якість. Така система прикрасить будь-який інтер'єр. Це знахідка для креативних людей, оскільки завдяки модульності, ця система дозволяє зібрати унікальний освітлювальний прилад, який відмінно впишеться в інтер'єр і стане його невід'ємною частиною.



MAGNETIC MODULAR Decorative Lighting System

LED Modern Light
8878 series
Luxury collection
Modelization

TM SKARLAT

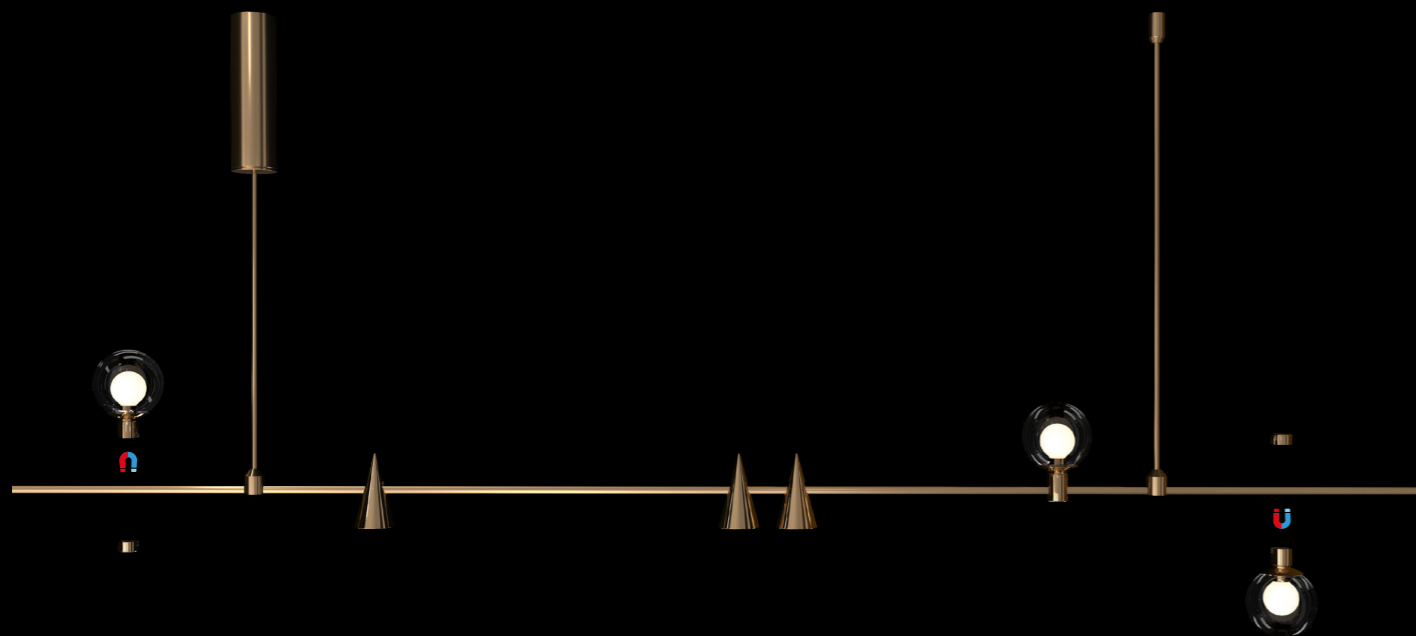

МОДУЛЬНА МАГНІТНА СИСТЕМА СЕРІЇ 8878

Безпечна для людини напруга – 24V
Креативне рішення для будь-якого інтер'єру
Швидка і легка заміна світлових модулів
Широкий асортимент світильників

ІННОВАЦІЙНИЙ ДИЗАЙН МОДУЛЬНОЇ МАГНІТНОЇ СИСТЕМИ СЕРІЇ 8878

Модульна магнітна система серії 8878
дозволяє спроектувати різні сценарії
освітлення.

Краса в простоті

Система проста і лаконічна. Всі її елементи
мінімалістичні та гармонійно поєднуються.

Алюмінієвий корпус системи

Елементи магнітної системи виготовлені з
високоякісного алюмінію та мають
досконалий вид.

Модульна конструкція

Знахідка для творчих людей, що не має меж.
За допомогою модулів цієї системи втілюється
безліч креативних рішень, які дуже легко
створюються.



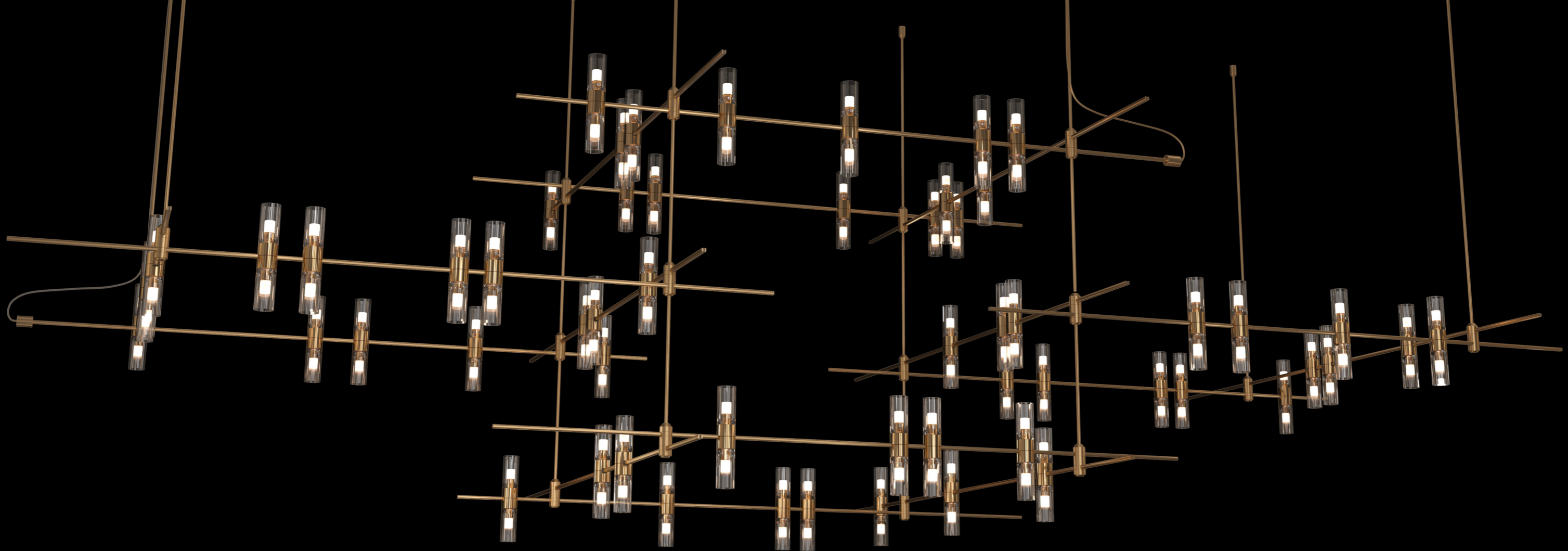

УЛЬТРАСУЧАСНИЙ ДИЗАЙН

Модульна магнітна система серії 8878 відповідає світовим тенденціям сфери освітлювальних приладів. Кожна деталь цього проекту продумана до дрібниць, і збирає в собі найкраще, що створювалося людством довгими часами. Вона дуже проста в монтажі та прикрасить будь-який інтер'єр.

ФУНКЦІОНАЛЬНІ ОСОБЛИВОСТІ МОДУЛЬНОЇ МАГНІТНОЇ СИСТЕМИ СЕРІЇ 8878



КОНСТРУКЦІЯ З АЛЮМІНІЮ

Конструкція всієї модульної магнітної системи серії 8878 складається з треку, поєднуючих елементів та освітлювальних моделей. Усі вони виконані з алюмінію з латунним покриттям, що надає виробам особливої вишуканості. Така конструкція має відносно невелику вагу, легко встановлюється та може бути застосована до абсолютно різноманітних інтер'єрних рішень.

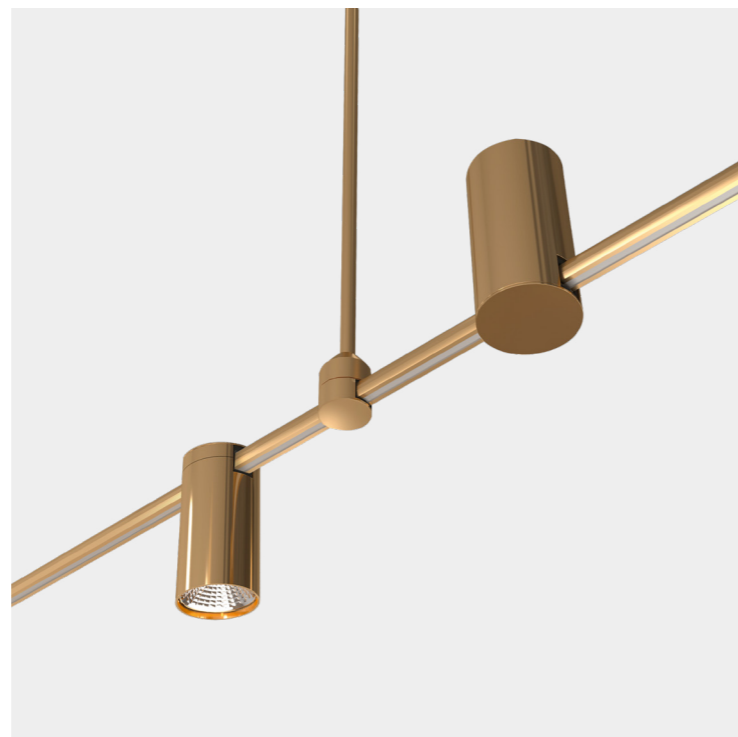

СВІТЛОВІ ХАРАКТЕРИСТИКИ

Трекові світильники магнітної системи серії 8878 мають передові світлові характеристики. Внутрішнє наповнення створюється з якісно підібраних матеріалів та комплектуючих. Особливу увагу приділено світлодіоду і відображаючим елементам. Це дозволяє домогтися прекрасної передачі кольору, чіткості світлової плями та абсолютного комфорту для очей.



БАГАТОРІВНЕВІ КОНСТРУКЦІЇ

Завдяки спеціально розробленому конструктиву модульної магнітної системи серії 8878 ви можете створювати складальні багаторівневі конструкції. Трек можна відрізати в будь-якому місці і зробити систему якої завгодно довжини, а поєднуючі елементи дозволяють спроектувати систему необхідної конфігурації. Для цього не потрібно витрачати багато часу і зусиль. Така конструкція проста в монтажі і доступна кожному.



РІЗНОМАНІТНІСТЬ КОНФІГУРАЦІЙ

Модульна магнітна система 8878 сповнена великою різноманітністю форм: від простих лінійних і до еліпсоподібних конструктивів. Це розширює можливості застосування освітлювального приладу в приміщенні. Дизайнер з легкістю підбере вам саме таку систему, яка гармонійно впишеться в простір.

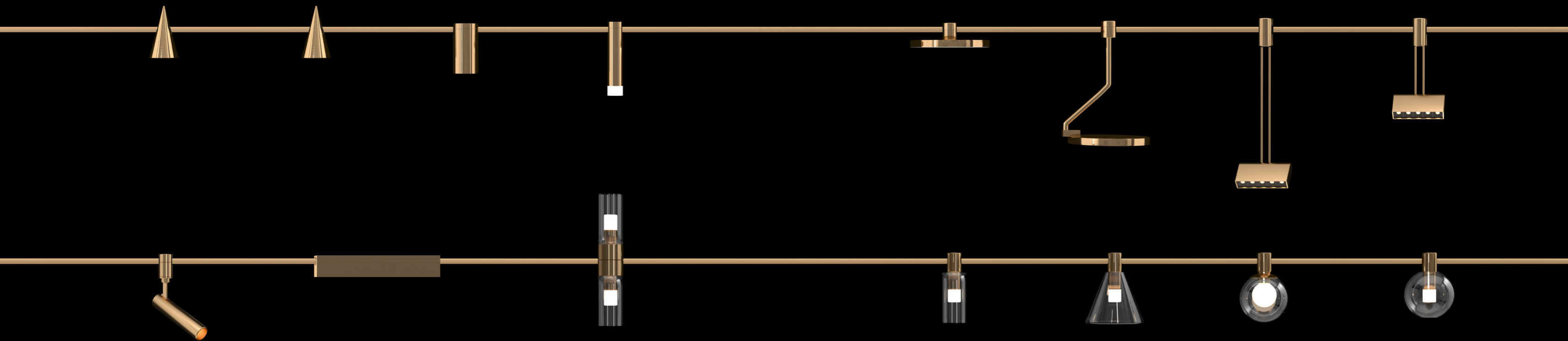

ШИРОКА АСОРТИМЕНТНА ЛІНІЙКА

Асортимент представлений освітлювальними модулями з різною потужністю та кутом світла. Треки гармонійно поєднуються між собою. Можна вільно міняти їх розташування і кількість, створюючи різноманітні сценарії освітлення.

ТРЕКОВІ СВІТИЛЬНИКИ СЕРІЇ 8878

8878 Module D5/5W



8878 Module F5/5W



8878 Module E5/5W



8878 Module A5/5W



8878 Module B5/5W



8878 Module K8/8W



8878 Module G5/5W



8878 Module C5/5W



8878 Module H5/5W



8878 Module J5/5W



8878 Module M15/15W



8878 Module N15/15W



8878 Module I10/10W



8878 Module O6S/6W



8878 Module O6L/6W



ПІДКЛЮЧЕННЯ ОСВІТЛЮВАЛЬНИХ ЕЛЕМЕНТІВ МАГНІТНОЇ СИСТЕМИ

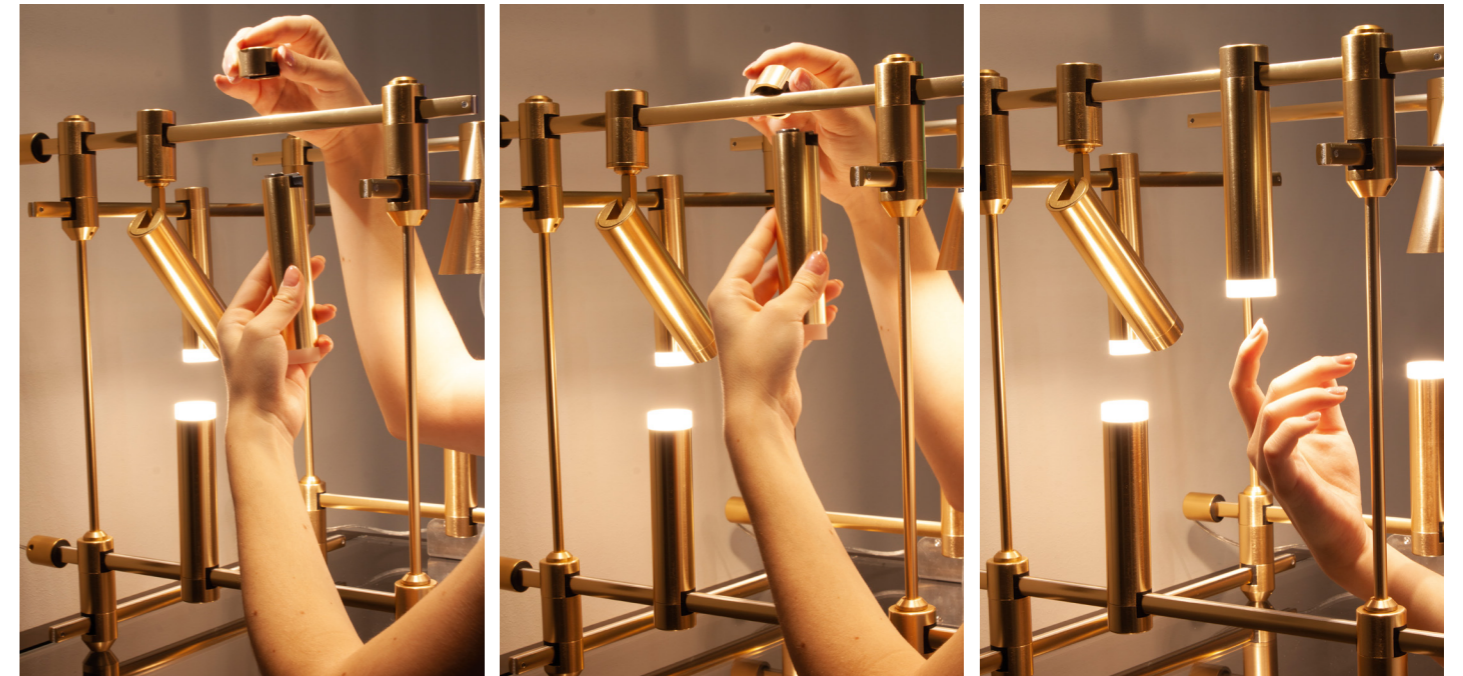

Модульна магнітна система серії 8878 проста у користуванні та монтажі. Вона не вимагає вбудовування в стелю і легко встановлюється на різні поверхні. Користувач може з легкістю з'єднати всі її елементи, створюючи унікальні дизайни.

8878 Module D5/5W

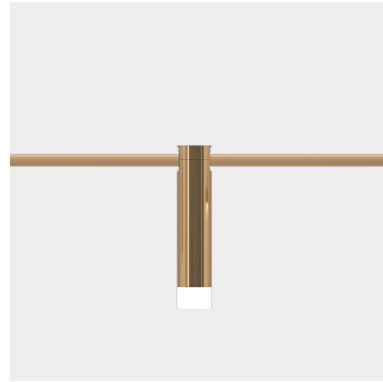

120°

CCT	CRI	P	Flux	Material	Size
3000K 4000K 6500K	Ra ≥ 90	5w	300 Lm	AL+PMMA	D 29,5 H 149

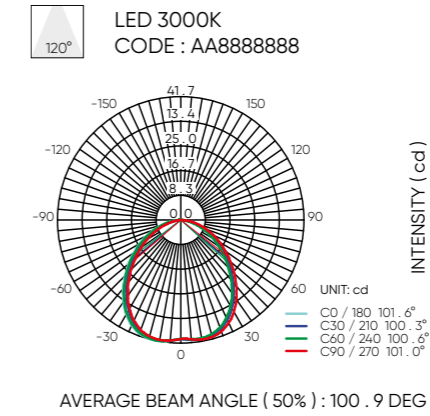

HEIGHT (m)	AVR E (lx)	CENTER E (lx)	DIAMETER (cm)
1.5	7	18	364
2	4	10	485
4	1	2.5	971
4.5	0.8	2	1092
6	0.4	1.1	1456

8878 Module F5/5W



35° 45°

CCT	CRI	P	Flux	Material	Size
3000K 4000K 6500K	Ra ≥ 90	5w	600 Lm	AL	D 32 D ₁ 29,5 H 135

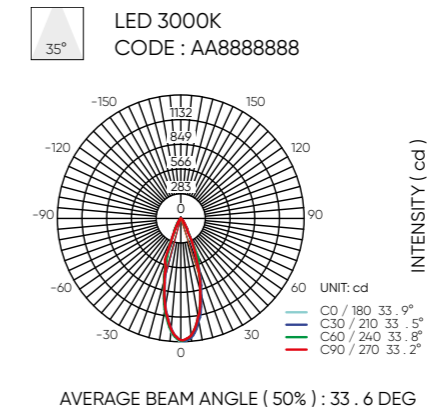

HEIGHT (m)	AVR E (lx)	CENTER E (lx)	DIAMETER (cm)
1.5	423	628	90
2	238	353	119
4	59	88	239
4.5	47	70	269
6	26	39	358

8878 Module E5/5W

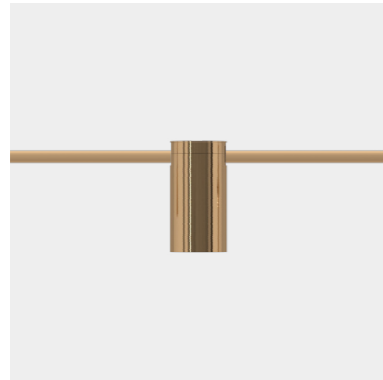

25° 38°

CCT	CRI	P	Flux	Material	Size
3000K 4000K 6500K	Ra ≥ 90	5w	600 Lm	AL+GL	D 49,5 H 100

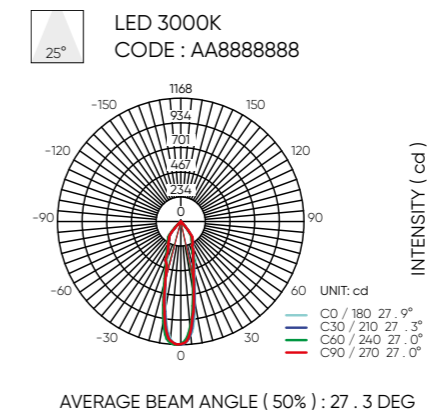

HEIGHT (m)	AVR E (lx)	CENTER E (lx)	DIAMETER (cm)
1.5	364	519	73
2	205	292	97
4	51	73	194
4.5	40	58	218
6	23	32	290

Material color **GD**

Warranty Period (years): 3 years
Life hours (LH): 30.000
Risk Group (RG): 0

8878 Module A5/5W

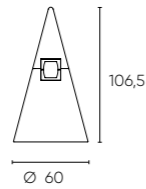
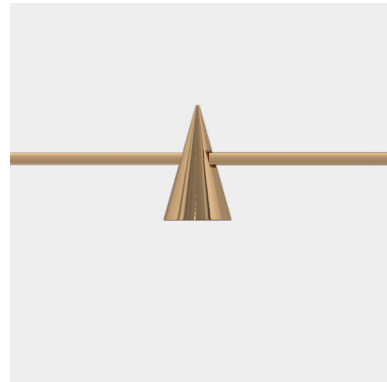

CCT	CRI	P	Flux	Material	Size
3000K 4000K 6500K	Ra ≥ 90	5w	300 Lm	AL+PC	D 60 H 106,5



LED 3000K
CODE : AA8888888

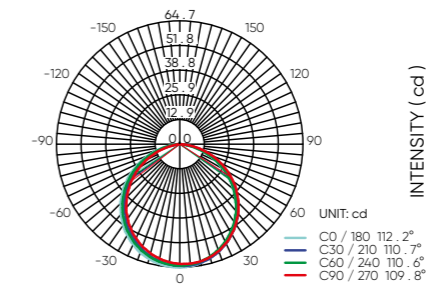

AVERAGE BEAM ANGLE (50%) : 110 . 8 DEG

HEIGHT (m)	AVR E (lx)	CENTER E (lx)	DIAMETER (cm)
109.8°			
1.5	9	29	427
2	5	16	569
4	1.2	4	1137
4.5	1	3	1280
6	0.6	2	1706

8878 Module B5/5W

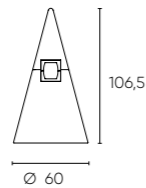
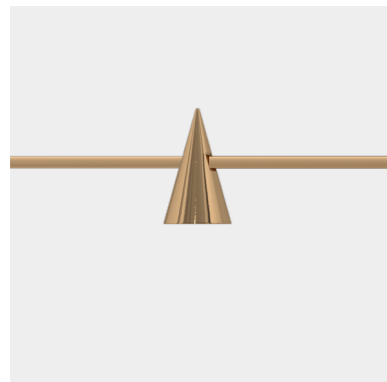

CCT	CRI	P	Flux	Material	Size
3000K 4000K 6500K	Ra ≥ 90	5w	600 Lm	AL+GL	D 60 H 106,5



LED 3000K
CODE : AA8888888

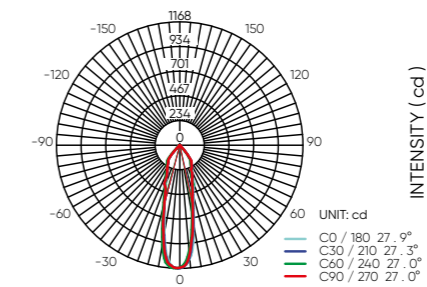

AVERAGE BEAM ANGLE (50%) : 27 . 3 DEG

HEIGHT (m)	AVR E (lx)	CENTER E (lx)	DIAMETER (cm)
27.2°			
1.5	364	519	73
2	205	292	97
4	51	73	194
4.5	40	58	218
6	23	32	290

8878 Module K8/8W

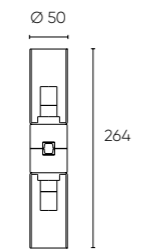

CCT	CRI	P	Flux	Material	Size
3000K 4000K 6500K	Ra ≥ 90	8w	400 Lm	AL+GL	D 50 H 264



LED 3000K
CODE : AA8888888

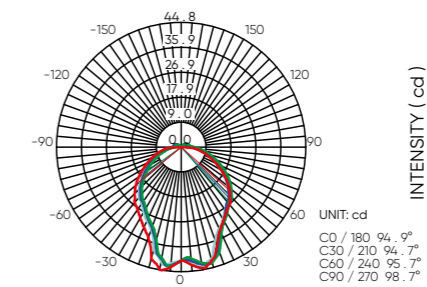

AVERAGE BEAM ANGLE (50%) : 96 . 0 DEG

HEIGHT (m)	AVR E (lx)	CENTER E (lx)	DIAMETER (cm)
94.9°			
1.5	7	19	327
2	4	11	436
4	1	3	872
4.5	0.8	2	981
6	0.5	1	1308

Material color **GD** | LED | 24V | CE | IP20 | A++ | RoHS

Warranty Period (years): 3 years
Life hours (LH): 30.000
Risk Group (RG): 0

8878 Module G5/5W



120°

CCT	CRI	P	Flux	Material	Size
3000K 4000K 6500K	Ra ≥ 90	5w	300 Lm	AL+GL	D 50 D ₁ 29,5 H 139



LED 3000K
CODE : AA8888888

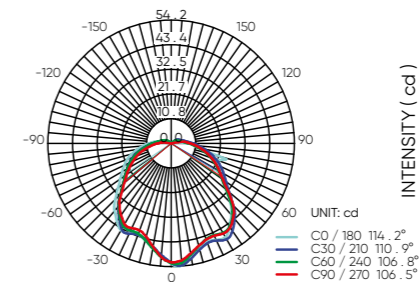

AVERAGE BEAM ANGLE (50%) : 109 . 6 DEG

HEIGHT (m)	AVR E (lx)	CENTER E (lx)	DIAMETER (cm)
106.7°			
1.5	8	24	403
2	4	13	538
4	1	3.3	1075
4.5	0.9	2.6	1210
6	0.5	1.5	1613

8878 Module C5/5W

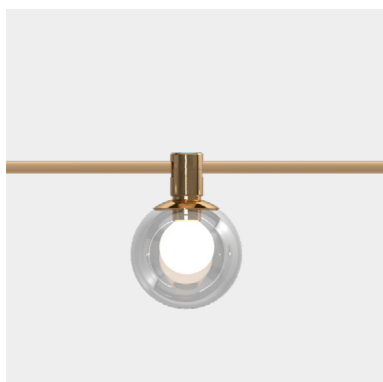

120°

CCT	CRI	P	Flux	Material	Size
3000K 4000K 6500K	Ra ≥ 90	5w	300 Lm	AL+GL	D 100 D ₁ 29,5 H 142



LED 3000K
CODE : AA8888888

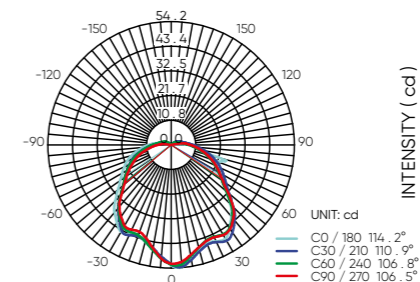

AVERAGE BEAM ANGLE (50%) : 109 . 6 DEG

HEIGHT (m)	AVR E (lx)	CENTER E (lx)	DIAMETER (cm)
106.7°			
1.5	8	24	403
2	4	13	538
4	1	3.3	1075
4.5	0.9	2.6	1210
6	0.5	1.5	1613

8878 Module H5/5W

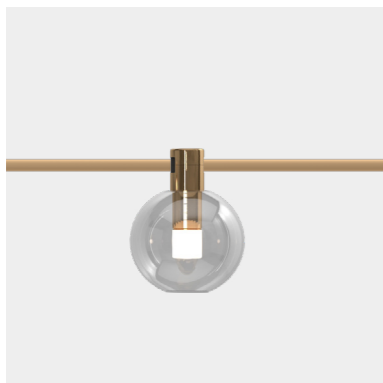

120°

CCT	CRI	P	Flux	Material	Size
3000K 4000K 6500K	Ra ≥ 90	5w	500 Lm	AL+GL	D 100 D ₁ 29,5 H 130



LED 3000K
CODE : AA8888888

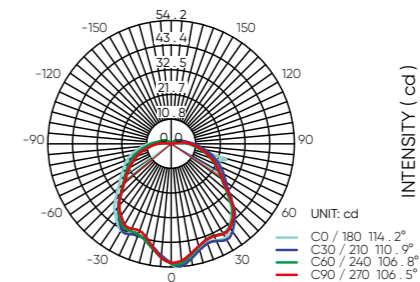

AVERAGE BEAM ANGLE (50%) : 109 . 6 DEG

HEIGHT (m)	AVR E (lx)	CENTER E (lx)	DIAMETER (cm)
106.7°			
1.5	8	24	403
2	4	13	538
4	1	3.3	1075
4.5	0.9	2.6	1210
6	0.5	1.5	1613

Material color **GD** | LED | 24V | CE | | | | IP20 | | **A++** | RoHS

Warranty Period (years): 3 years
Life hours (LH): 30.000
Risk Group (RG): 0

8878 Module J5/5W

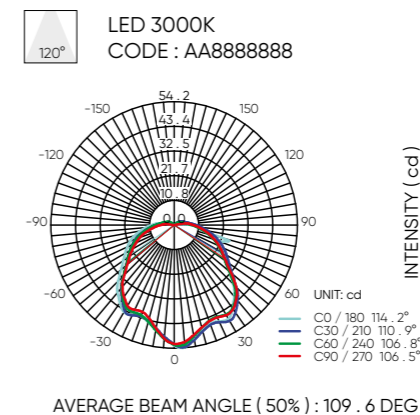
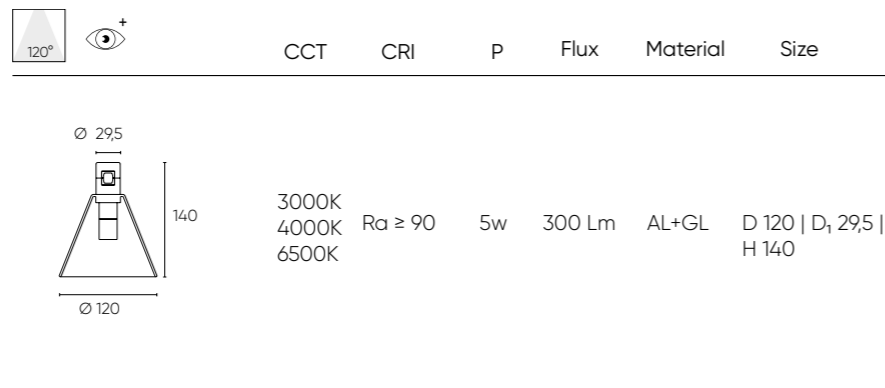
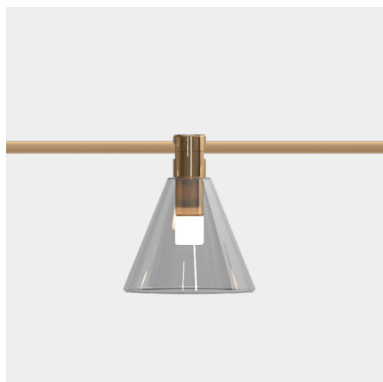

8878 Module M15/15W

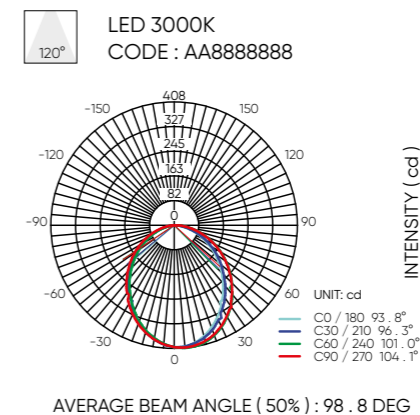
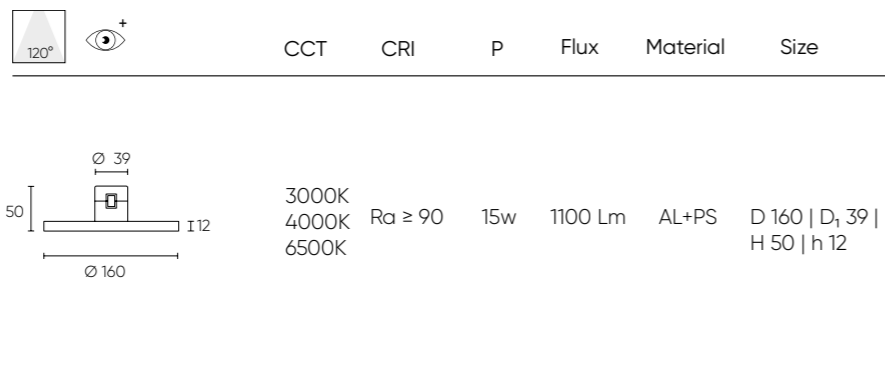
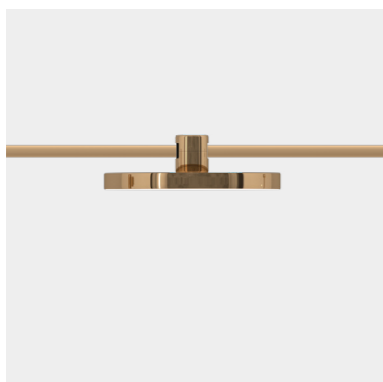

8878 Module N15/15W

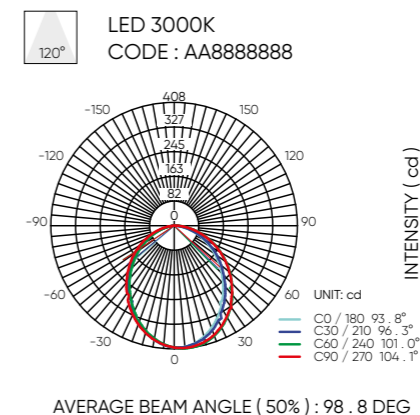
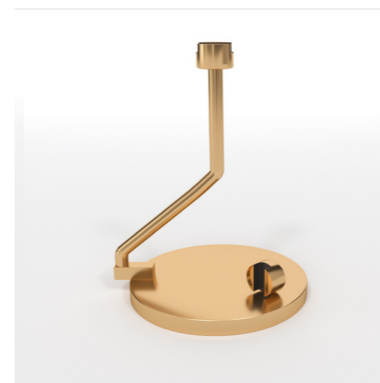
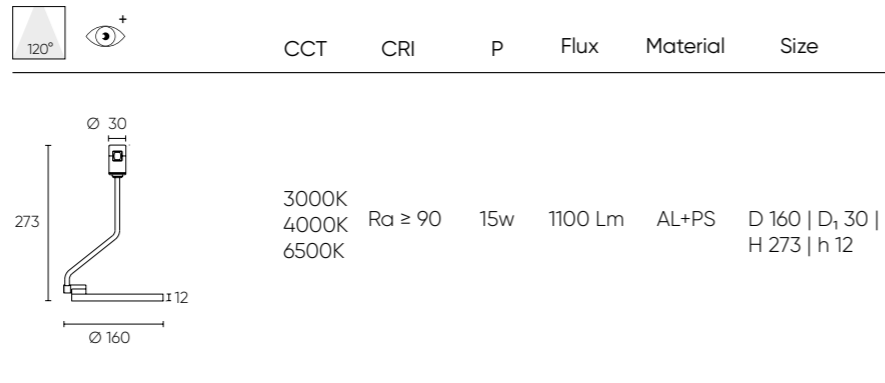

Material color **GD** | LED | 24V | CE | IP20 | A++ | RoHS

Warranty Period (years): 3 years
Life hours (LH): 30.000
Risk Group (RG): 0

8878 Module 110/10W

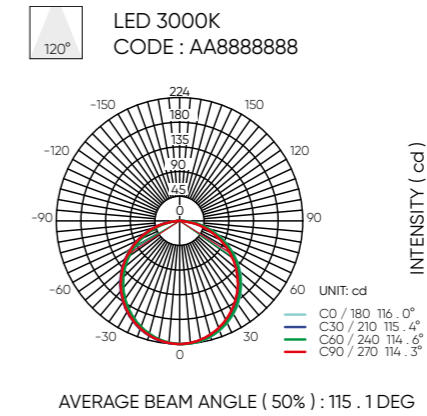
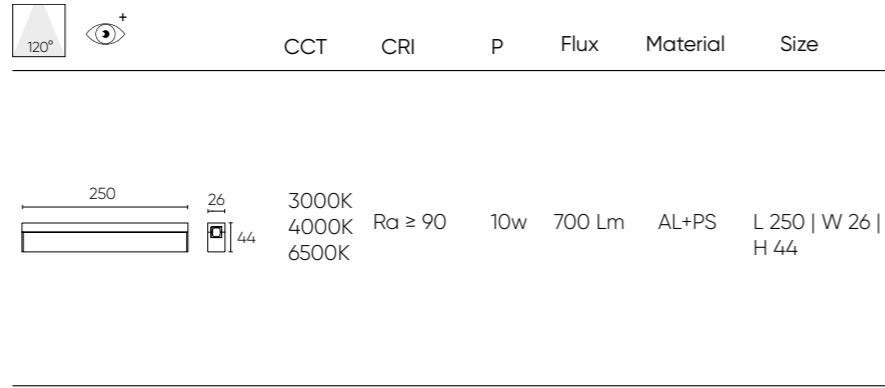
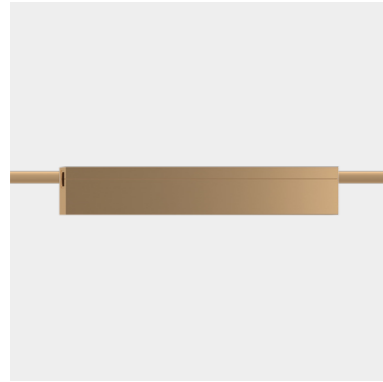

HEIGHT (m)	AVR E (lx)	CENTER E (lx)	DIAMETER (cm)
112.5°			
1.5	30	101	449
2	17	57	599
4	4	14	1198
4.5	3	11	1347
6	2	6	1797

8878 Module O6S/6W

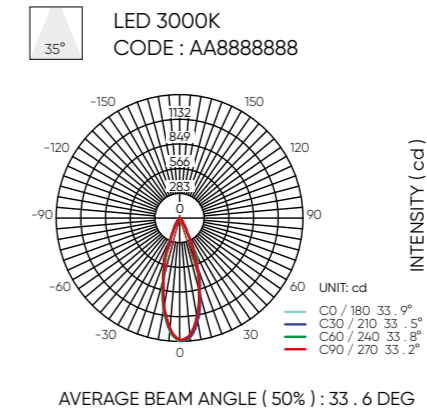
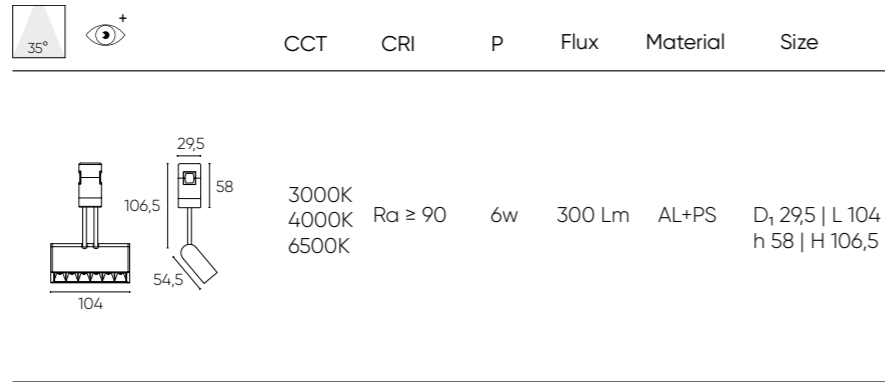

HEIGHT (m)	AVR E (lx)	CENTER E (lx)	DIAMETER (cm)
33.3°			
1.5	423	628	90
2	238	353	119
4	59	88	239
4.5	47	70	269
6	26	39	358

8878 Module O6L/6W

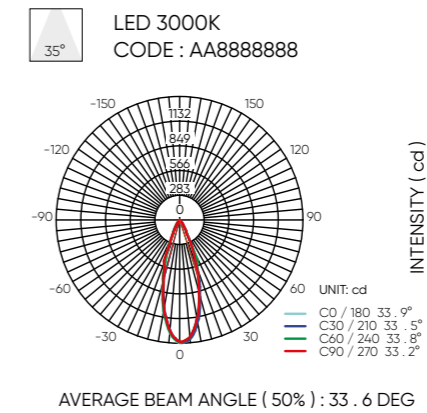
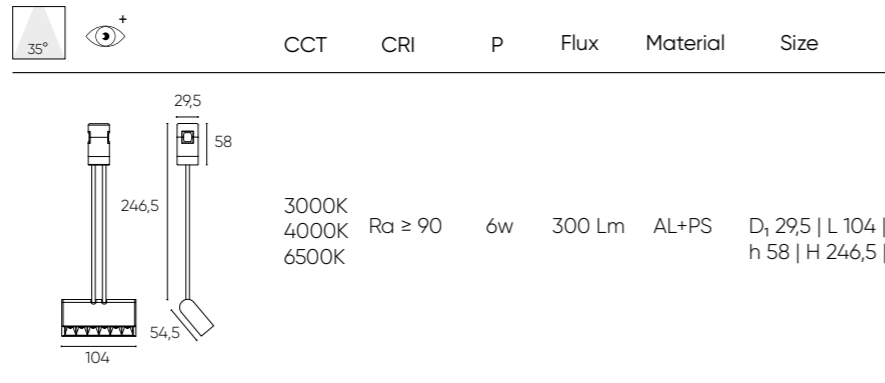

HEIGHT (m)	AVR E (lx)	CENTER E (lx)	DIAMETER (cm)
33.3°			
1.5	423	628	90
2	238	353	119
4	59	88	239
4.5	47	70	269
6	26	39	358

Material color **GD** | LED | 24V | CE | IP20 | A++ | RoHS

Warranty Period (years): 3 years
Life hours (LH): 30.000
Risk Group (RG): 0

ЕЛЕМЕНТИ МОДУЛЬНОЇ МАГНІТНОЇ СИСТЕМИ СЕРІЇ 8878



КОНСТРУКЦІЯ ОСНОВИ ДЛЯ ОСВІТЛЮВАЛЬНИХ ЕЛЕМЕНТІВ МОДУЛЬНОЇ МАГНІТНОЇ СИСТЕМИ СЕРІЇ 8878



MD 8878 L 1500



MD 8878 L 2x1000



MD 8878 L 4x1000

Конструктив цієї системи складається з освітлювальних модулів і основ різної конфігурації, які в поєднанні дозволяють створити освітлювальний прилад. Особливість такої конструкції в тому, що трек можна відрізати в будь-якому місці, тож ви самі обираєте, систему якої довжини та форми сформувати. Вона може бути застосована в різних інтер'єрних рішеннях - квартирах, ресторанах та холах готелів. Такий освітлювальний прилад додасть особливої вишуканості кожному приміщенню.

8878 Line base 1500

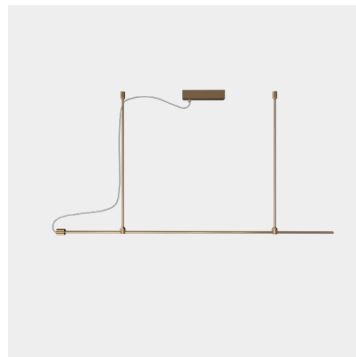

P	Material	Size
Max 60W	AL	H 750 L 1515 W 60

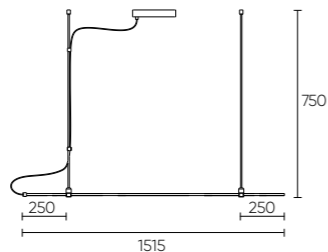

8878 Cube base 1500x1500



P	Material	Size
Max 100W	AL	L ₁ 1500 L ₂ 1500 W 12

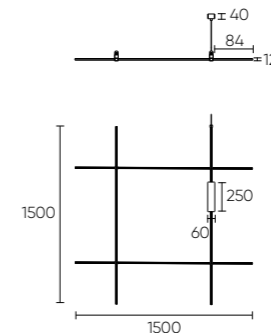

8878 Line base 2000

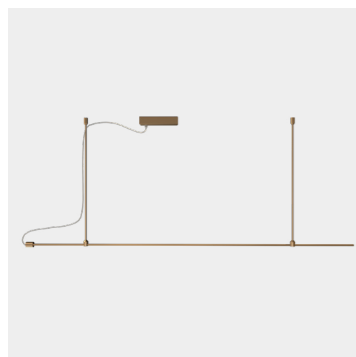

P	Material	Size
Max 60W	AL	H 750 L 2015 W 60

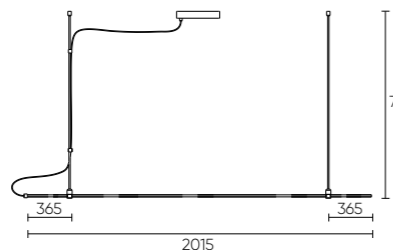

8878 Cube pipe A 300



P	Material	Size
-	AL	D 8 D ₁ 20 H 330

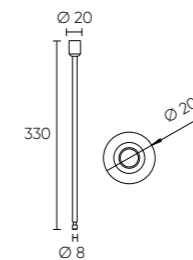

8878 Cube base 800x800



P	Material	Size
Max 100W	AL	L ₁ 800 L ₂ 800 W 12

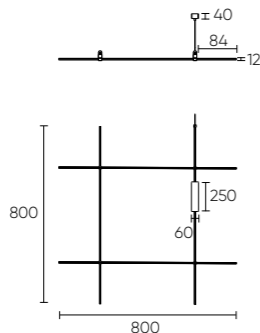

8878 Cube pipe A 700



P	Material	Size
-	AL	D 8 D ₁ 20 H 705

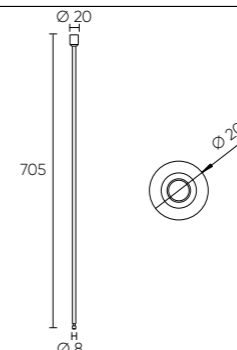

Material color GD

CE IP20 RoHS

Material color GD

CE IP20 RoHS

8878 Cube pipe B 300



P	Material	Size
-	AL	D 8 D ₁ 20 H 319

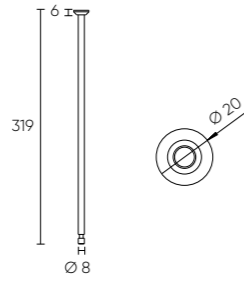

8878 Chandelier



P	Material	Size
Max 100W	AL	D 65 H 1075 W 800

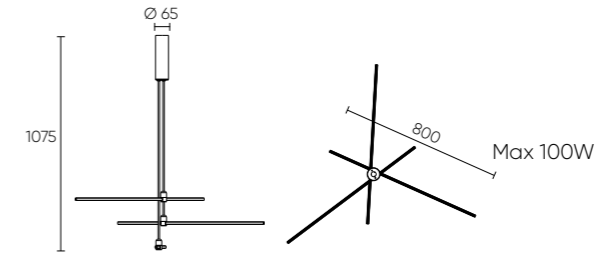

8878 Rectangle



P	Material	Size
Max 100W	AL	H 785 L 2000 W 800

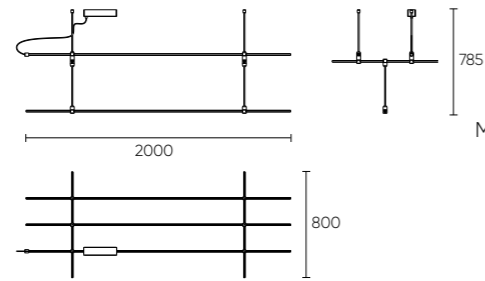

MD 8878 R 600

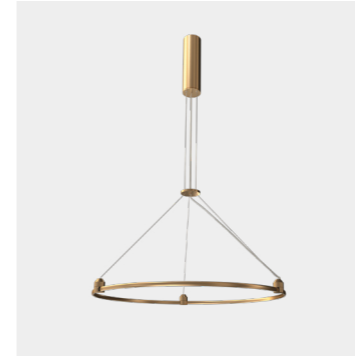

P	Material	Size
Max 60W	AL	D 617,5 D ₁ 65 H 1200

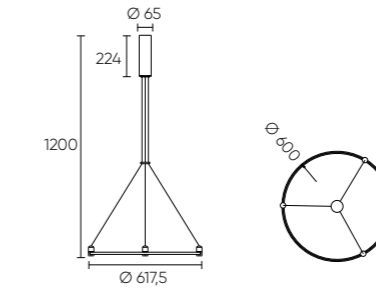

DALI 8878 Rectangle

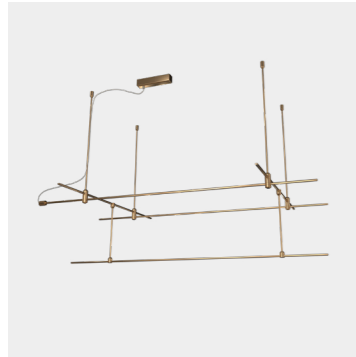

P	Material	Size
Max 100W	AL	H 785 L 2000 W 800

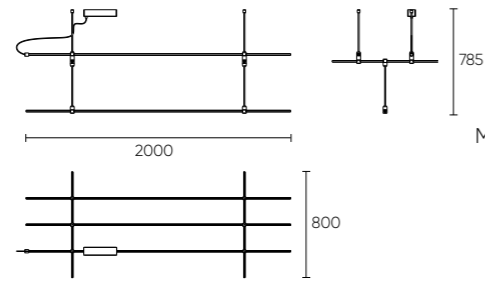

MD 8878 R 800



P	Material	Size
Max 60W	AL	D 817,5 D ₁ 65 H 1200

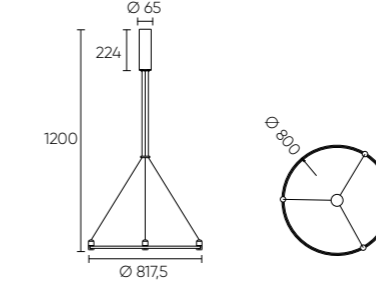

Material color **GD**

CE | | | | IP20 | | RoHS

Material color **GD**

CE | | | | IP20 | | RoHS

MD 8878 R 3 in 1

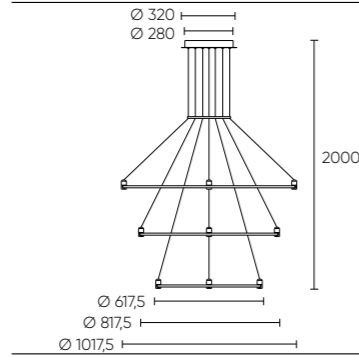

P Material Size

Max 350W AL D 1017,5 | D₁ 320 | D₂ 617,5 | D₃ 817,5 | H 2000

MD 8878 S 600

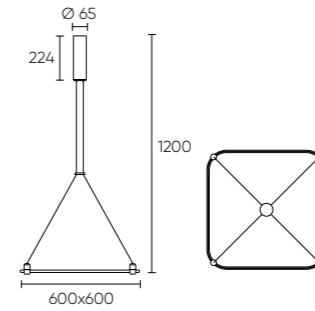

P Material Size

Max 60W AL D₁ 65 | L 600x600 | H 1200

MD 8878 R 1000+800

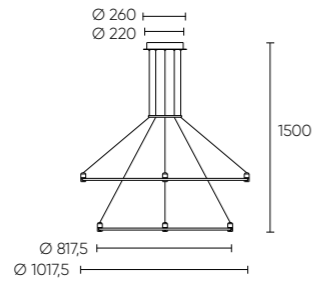

P Material Size

Max 200W AL D 1017,5 | D₁ 260 | D₂ 817,5 | H 1500

MD 8878 S 800

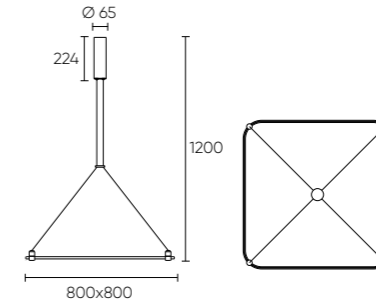

P Material Size

Max 60W AL D₁ 65 | L 800x800 | H 1200

MD 8878 R 800+600

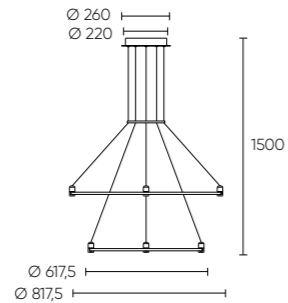

P Material Size

Max 200W AL D 817,5 | D₁ 260 | D₂ 617,5 | H 1500

8878 C Base C 300

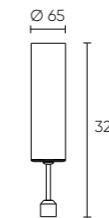

P Material Size

- AL D 65 | H 328

Material color GD

CE | | | | IP20 | | RoHS

Material color GD

CE | | | | IP20 | | RoHS

8878 C Base C 700



P	Material	Size
-	AL	D 65 H 730

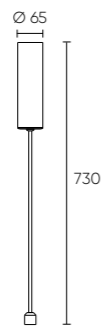

8878 Pipe B 300 135

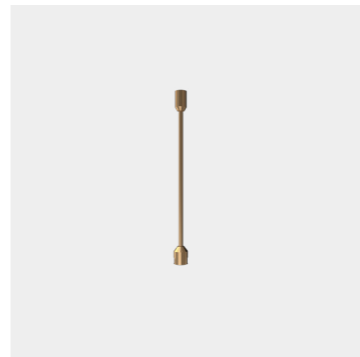

P	Material	Size
-	AL	D 29,5 D ₁ 20 H 326

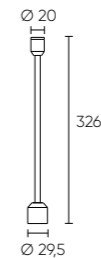

8878 Pipe A 300

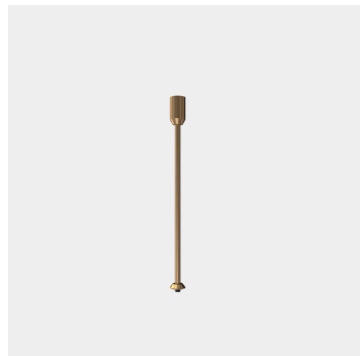

P	Material	Size
-	AL	D ₁ 20 H 280

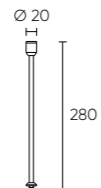

8878 Pipe B 300 246



P	Material	Size
-	AL	D 29,5 D ₁ 20 H 278

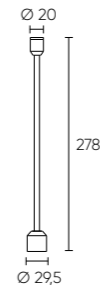

8878 Pipe A 700



P	Material	Size
-	AL	D ₁ 20 H 684

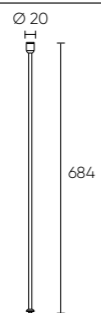

8878 Track A 1000



P	Material	Size
-	AL	L 1000 H 33,2

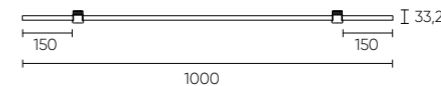

Material color 

CE |  |  |  | IP20 |  | RoHS

Material color 

CE |  |  |  | IP20 |  | RoHS

8878 Track B 1000



P	Material	Size
-	AL	L 1000 H 53

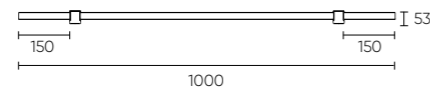

8878 Pipe B 700 246



P	Material	Size
-	AL	D 29,5 D ₁ 20 H 682

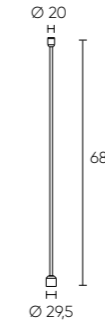

8878 Track C 1000



P	Material	Size
-	AL	L 1000 H 59,2

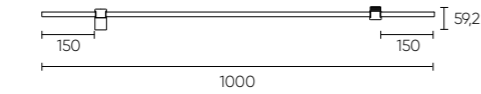

MD 8878 L 1000

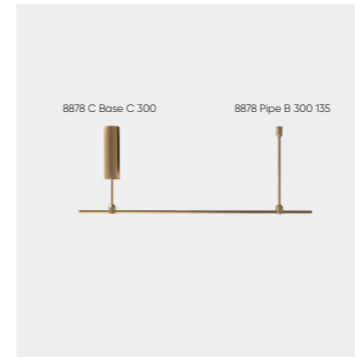

P	Material	Size
-	AL	D 65 H 348/750 L 1000

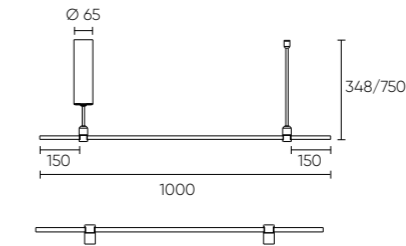

8878 Pipe B 700 135



P	Material	Size
-	AL	D 29,5 D ₁ 20 H 730

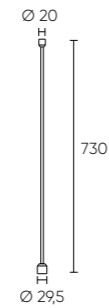

MD 8878 L 1200



P	Material	Size
-	AL	D 65 H 348/750 L 1200

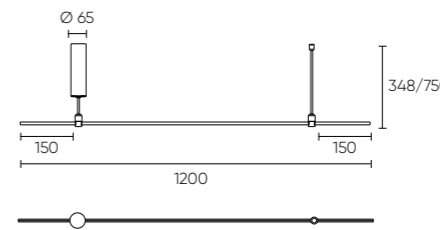

Material color **GD**

CE | | | | IP20 | | RoHS

Material color **GD**

CE | | | | IP20 | | RoHS

MD 8878 L 1500

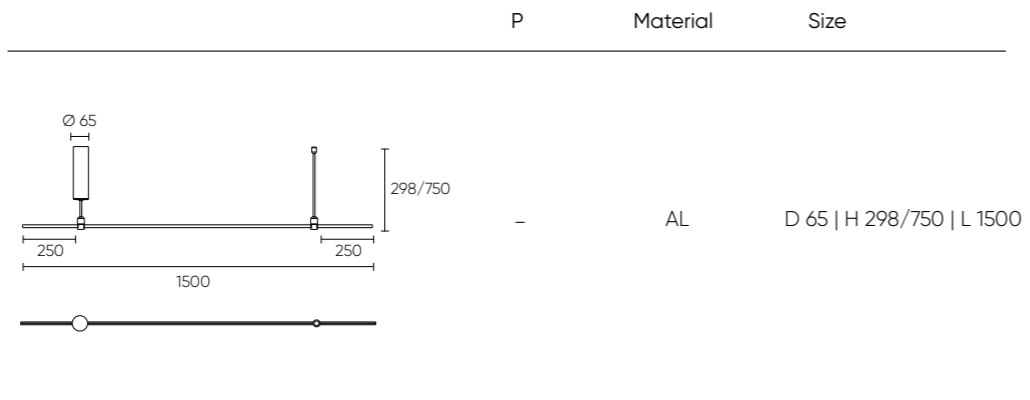
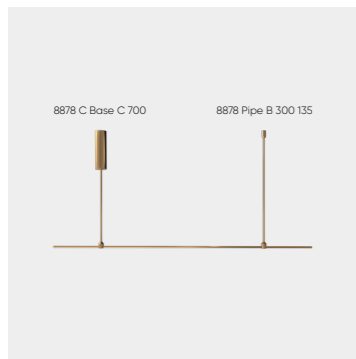

MD 8878 L 2000

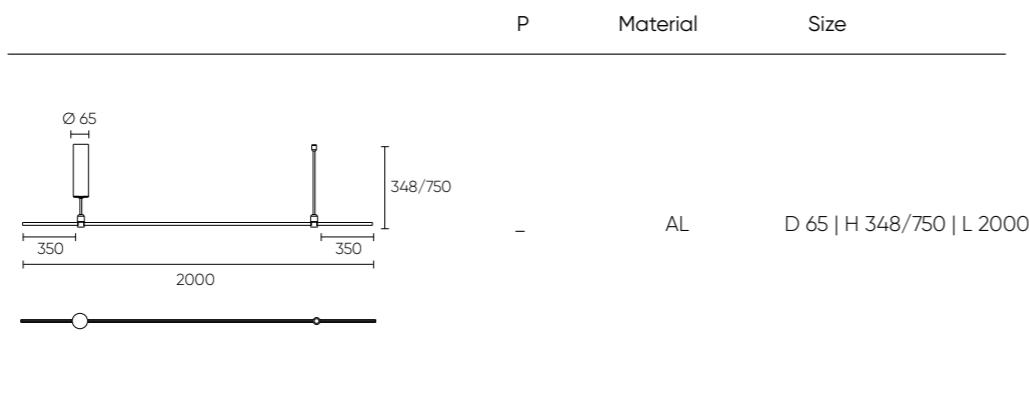

MD 8878 L 2x1000

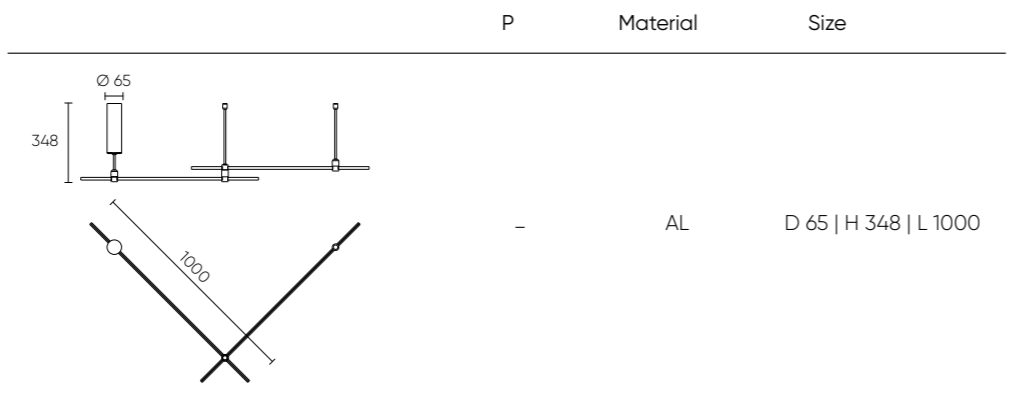

Material color **GD**

CE | | | | IP20 | | RoHS

MD 8878 L 3x1000

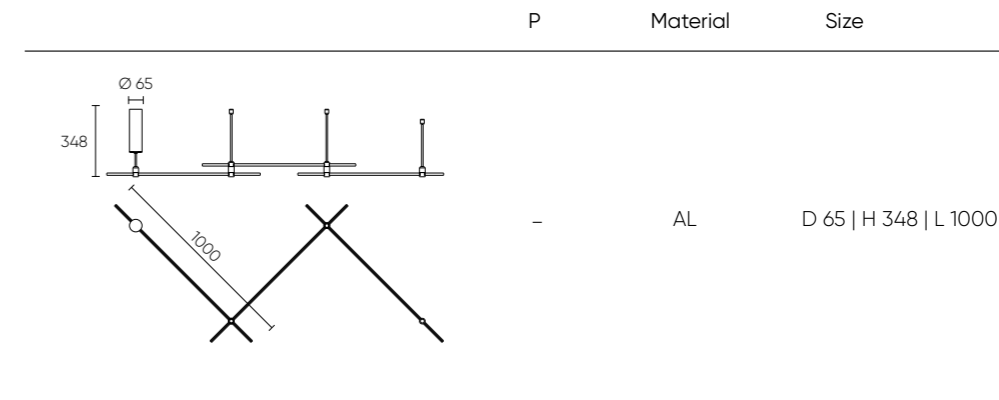

MD 8878 L 4x1000

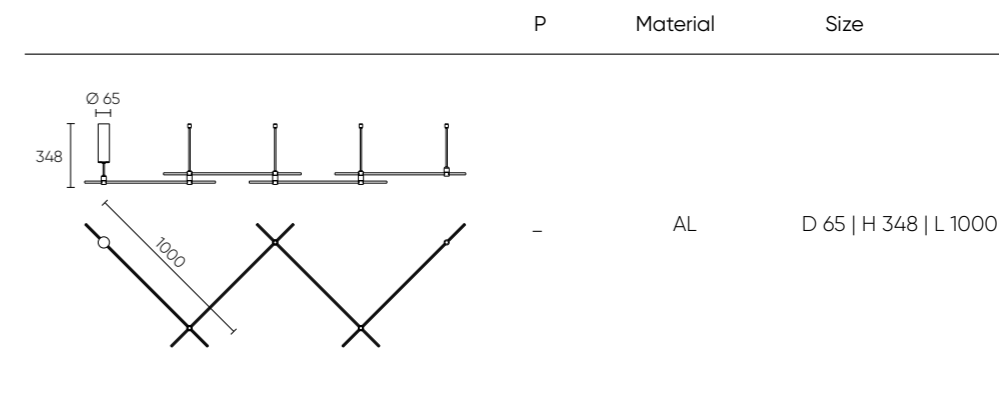
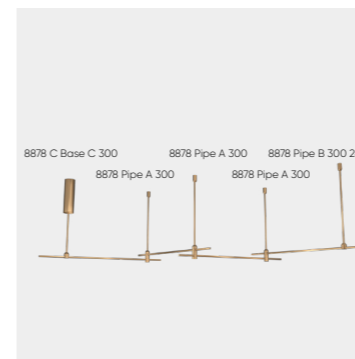

Material color **GD**

CE | | | | IP20 | | RoHS

8878 Desk Base

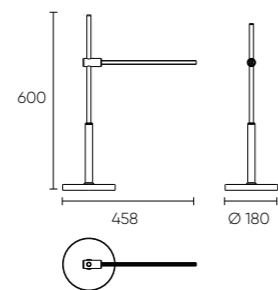

P Material Size

Max 18W AL D 180 | H 600 | L 458

Material color **GD**

CE | | | | IP20 | | RoHS

8878 Floor Base

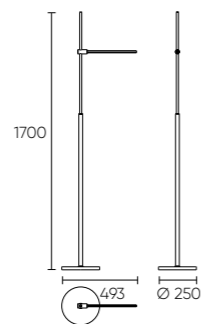

P Material Size

Max 20W AL D 250 | H 1700 | L 493

Material color **GD**

CE | | | | IP20 | | RoHS

Power Supply

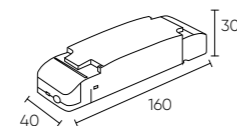

P Material Size

Max 60W AL L 160 | W 40 | H 30

24V | CE | | | | IP20 | | RoHS

ЗАСТОСУВАННЯ МОДУЛЬНОЇ МАГНІТНОЇ СИСТЕМИ СЕРІЇ 8878

8878 LINE CHANDELIER

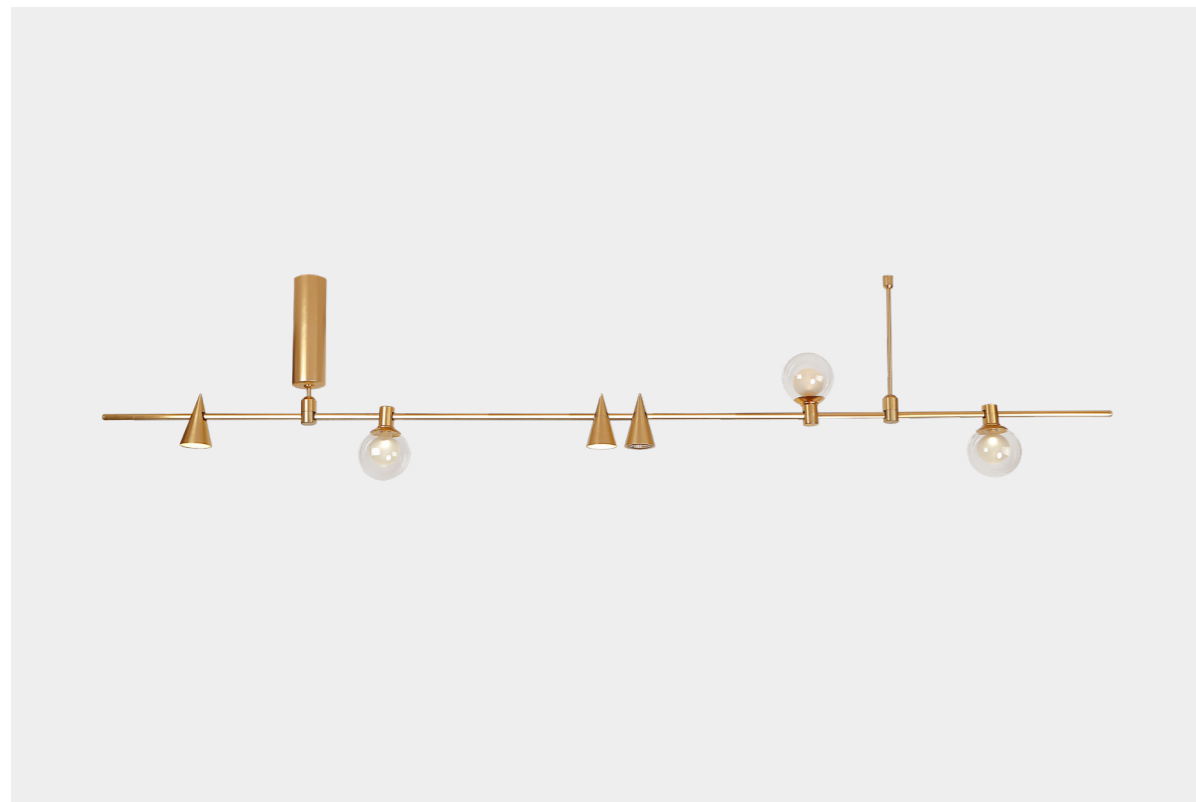

8878 Module A5/5W

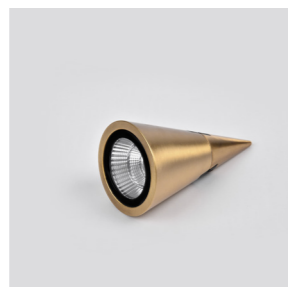

8878 Module B5/5W



8878 Module C5/5W

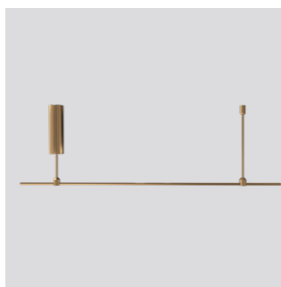

MD 8878 L 1200



8878 CORNER CHANDELIER

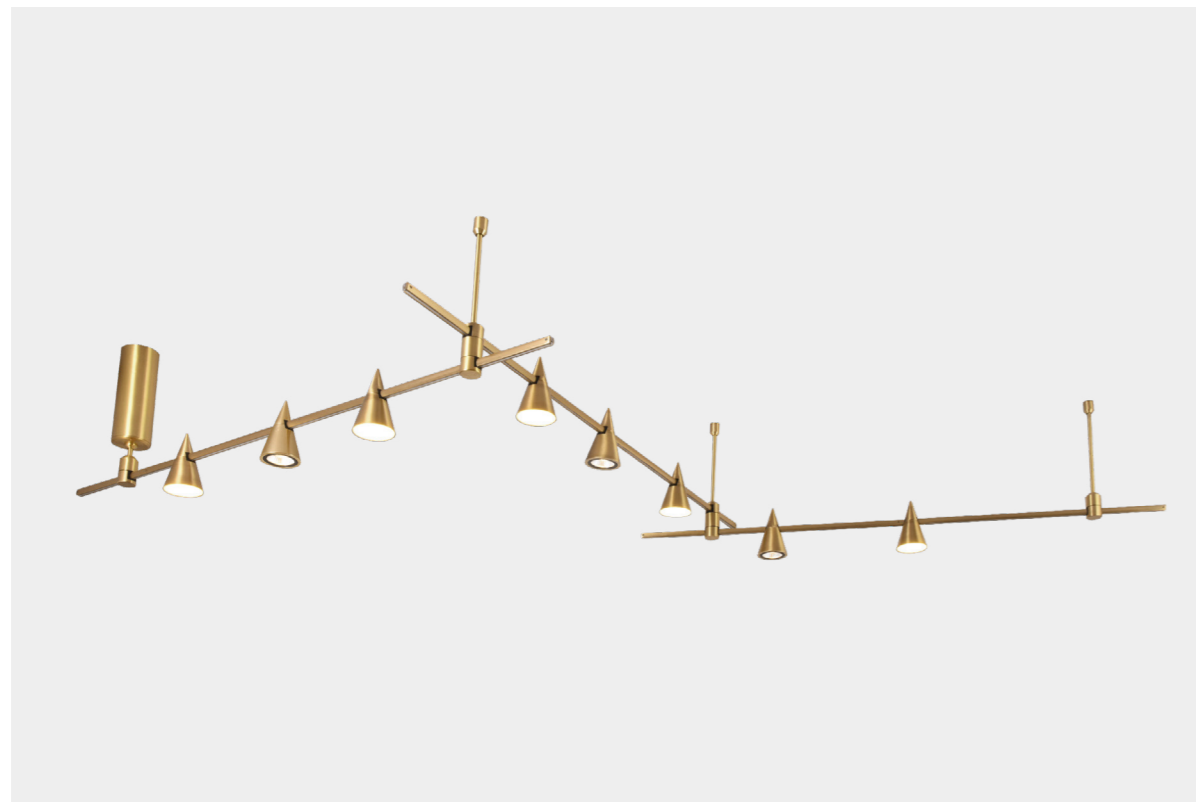

8878 Module A5/5W



8878 Module B5/5W

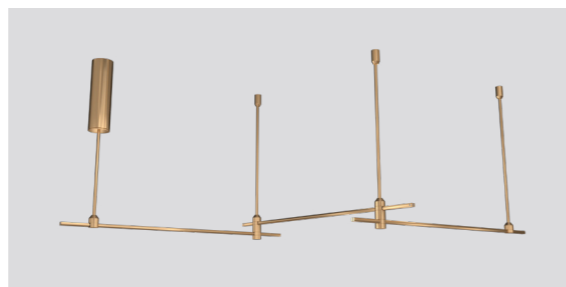

MD 8878 L 3x1000



8878 ROUTE CHANDELIER



8878 Module C5/5W



8878 Chandelier



8878 ROUTE CHANDELIER



8878 Module J5/5W

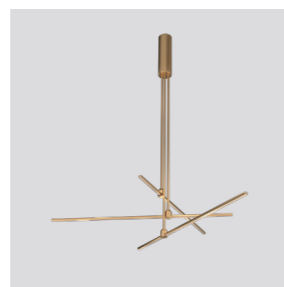

8878 Chandelier



8878 SQUARE



8878 Module C5/5W



MD 8878 S 800



8878 RING



8878 Module E5/5W



MD 8878 R 600



TM SKARLAT 51

8878 3 RING



8878 Module H5/5W



MD 8878 R 3 in 1



8878 DESK & FLOOR LIGHTING



8878 Module J5/5W



8878 Desk Base



8878 Floor Base































ТЕХНІЧНА ІНФОРМАЦІЯ

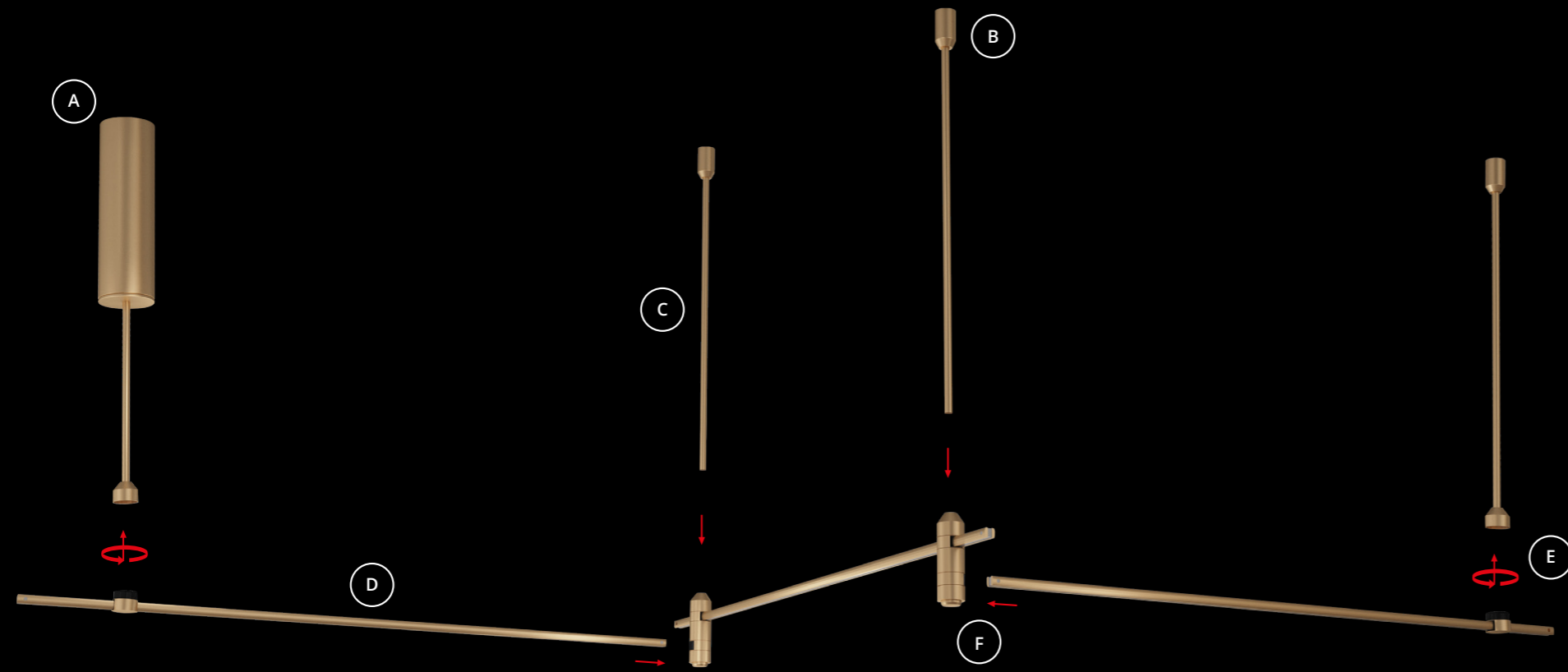

УНІКАЛЬНИЙ ДИЗАЙН ЕЛЕМЕНТІВ

Елементи цієї системи дозволяють спроектувати велику різноманітність конфігурацій, міняти їх розташування, а також кількість джерел світла. Магнітна система налічує 6 елементів для створення освітлювальної конструкції:

1. Стальове кріплення
2. Кріпильна основа до поверхні
3. Алюмінієва труба
4. Трек з алюмінію
5. Основа з кріпленням для 1 треку
6. Основа з кріпленням для 2 треків

Конструкцію можуть прикрасити світильники різних форм, розмірів та матеріалів. Усе залежить від ідеї оформлення простору та обмежується межами вашої фантазії. Така освітлювальна конструкція може бути застосована до будь-якого виду інтер'єру і його стильової спрямованості.

ЕЛЕМЕНТИ МОДУЛЬНОЇ МАГНІТНОЇ СИСТЕМИ

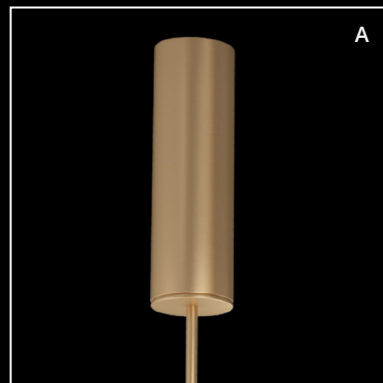

8878 Module
Стальове кріплення

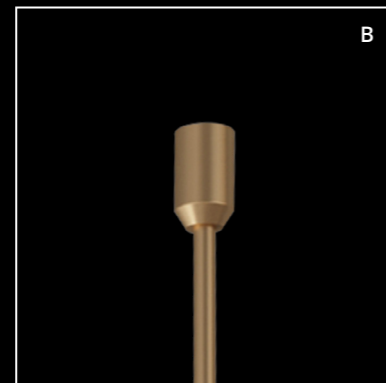

8878 Module
Кріпильна основа до поверхні

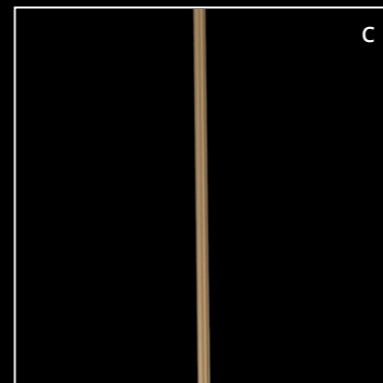

8878 Module
Алюмінієва труба

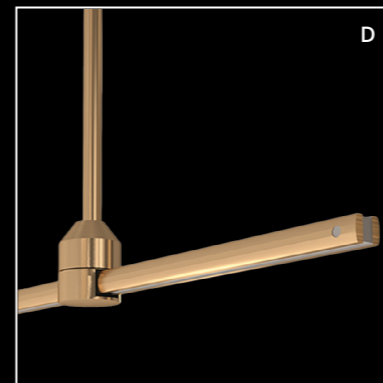

8878 Module
Трек з алюмінію

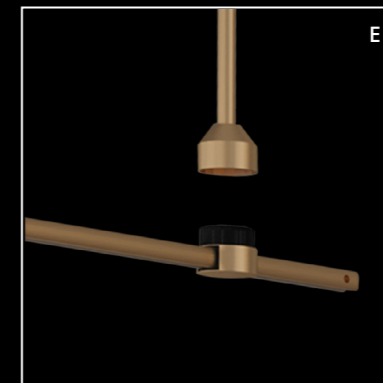

8878 Module
Основа з кріпленням для 1 треку

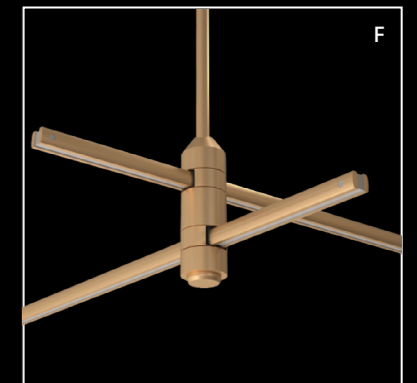

8878 Module
Основа з кріпленням для 2 треків

НАКЛАДНЕ СТРУМОПРОВІДНЕ КРІПЛЕННЯ ДЛЯ МОДУЛЬНОЇ МАГНІТНОЇ СИСТЕМИ СЕРІЇ 8878

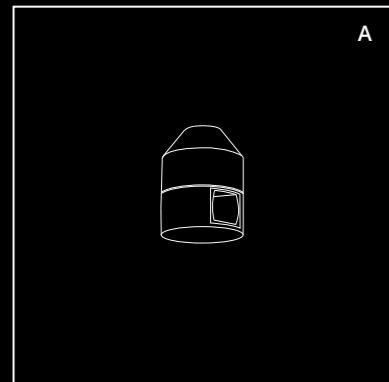

8878 Module
Одинарна накладна основа
з кріпленням для одного треку

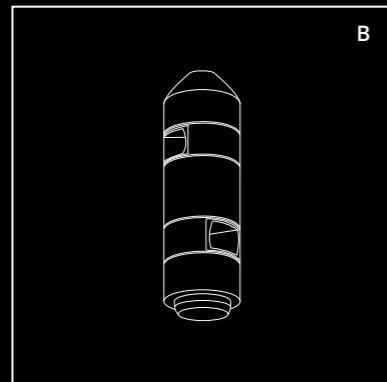

8878 Module
Подвійна накладна основа
з кріпленням для одного треку

Накладне струмопровідне кріплення служить для з'єднання одного, два або більшої кількості треків. Саме за допомогою таких модулів проектується різні конфігурації магнітної системи серії 8878. Вона передбачає два види таких кріплень: одинарну та подвійну основу, через котрі проходить підведення живлення до треку. Таким чином, з'єднавши трек з основою, можна підключити елементи, що світяться.

ЯК ВЛАШТОВАНА МОДУЛЬНА МАГНІТНА СИСТЕМА СЕРІЇ 8878

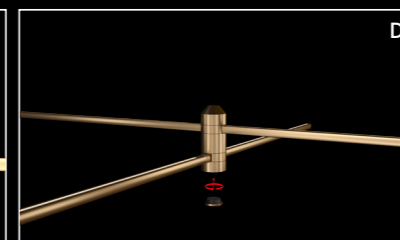
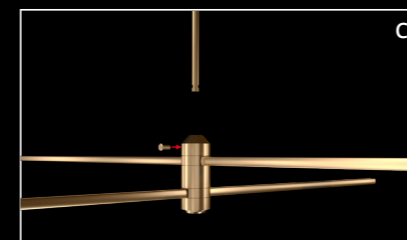
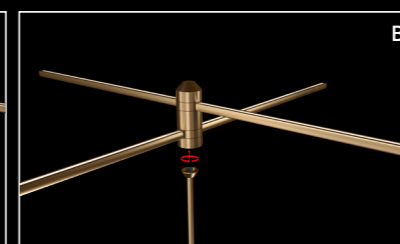
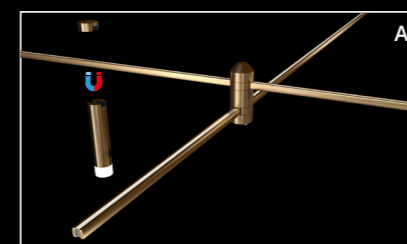
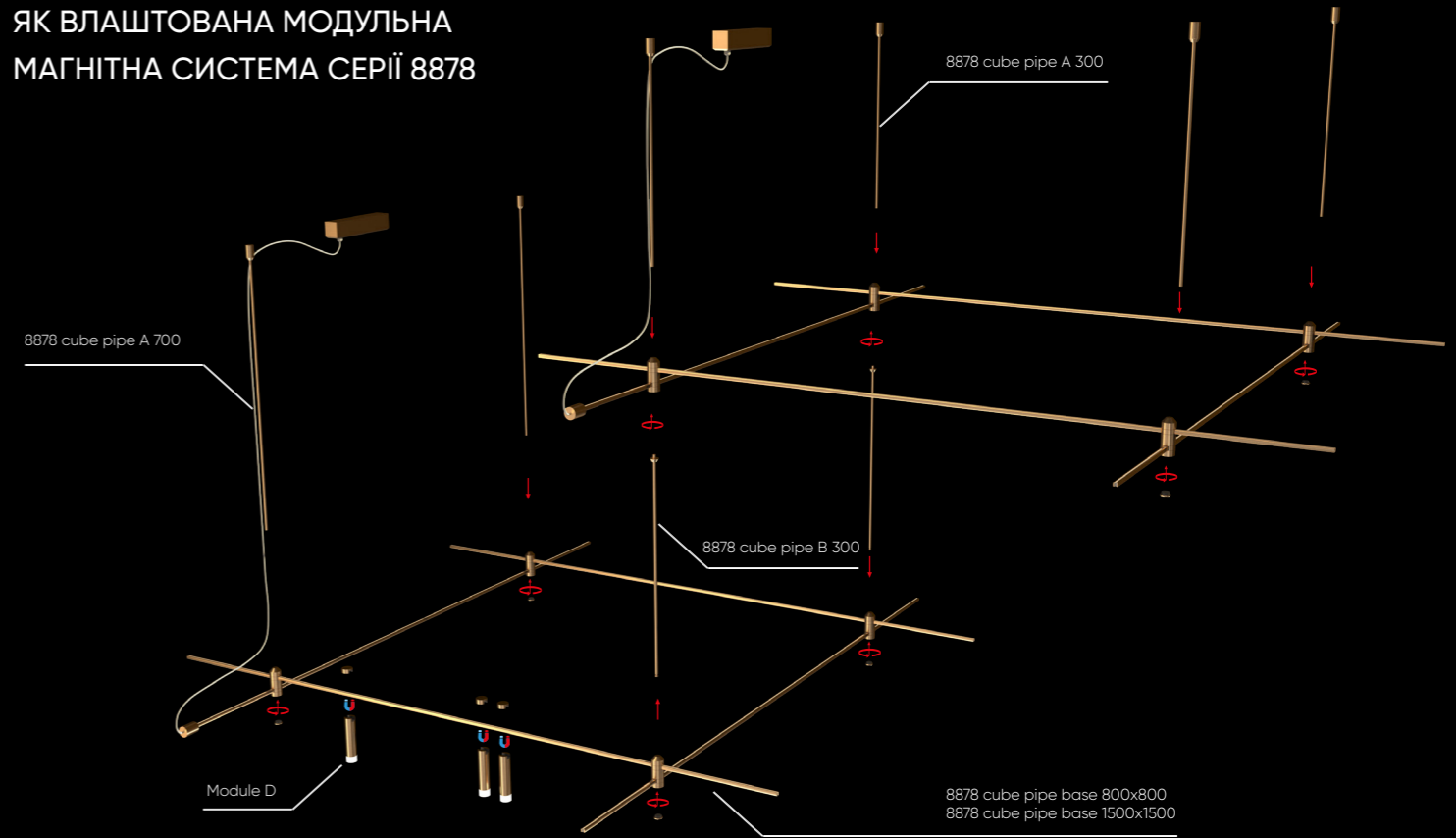

- A** Візьміть магнітний світловий модуль 8878 Module D5 та приєднайте його до треку
- B** Хочете поєднати одразу декілька треків? Використайте модуль 8878 cube pipe B 300 (основа з кріпленням для двох треків)
- C** Відрегулюйте висоту світильника та створіть рівневі конструкції за допомогою модулів
- D** Встановіть гумову заглушку нижньої кришки.



F

MD 8878 L 2x1000

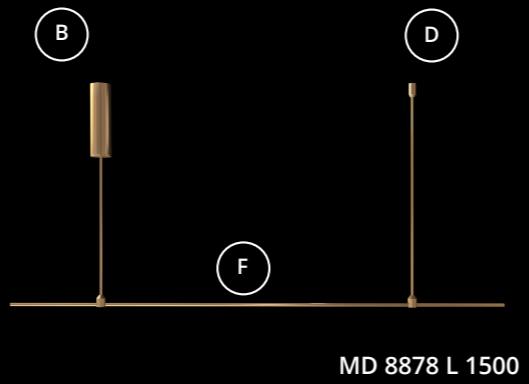

F

MD 8878 L 1500

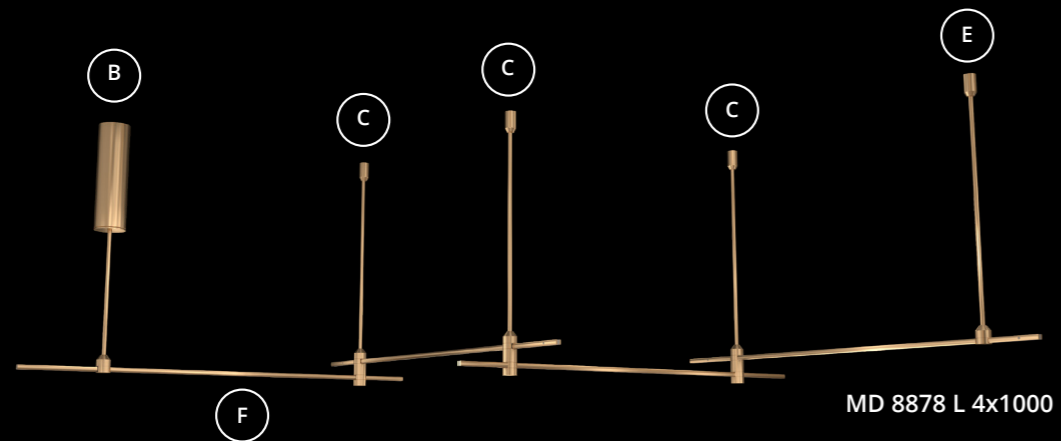

F

MD 8878 L 4x1000

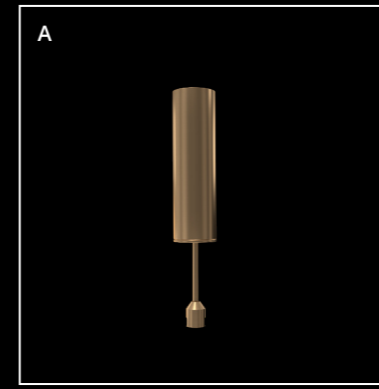

8878 C Base C 300
Електрична стельова чаша

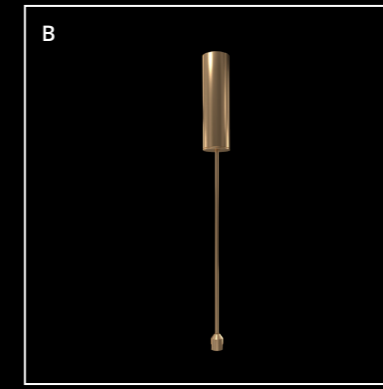

8878 C Base C 700
Електрична стельова чаша

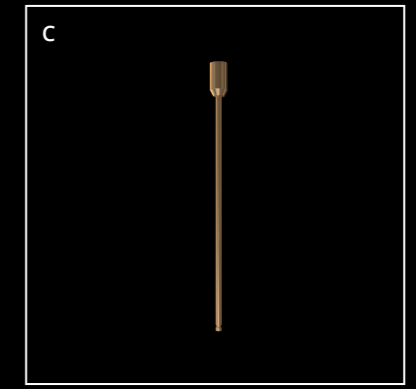

8878 Pipe A 300
Кріпильна основа до поверхні

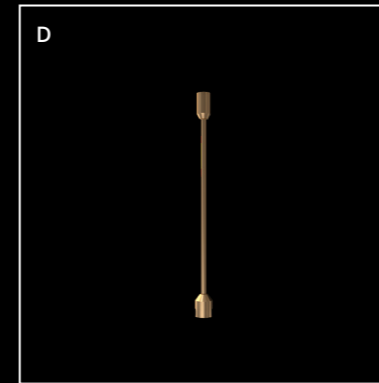

8878 Pipe B 300 135
Подвійне струмопровідне кріплення
для треків

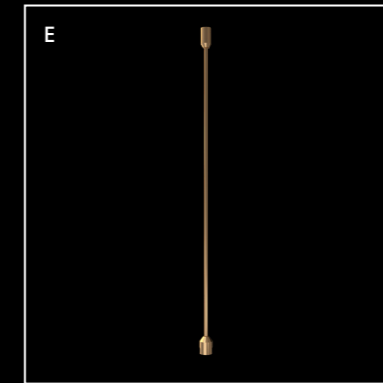

8878 Pipe B 300 246
Подвійне струмопровідне кріплення
для треків

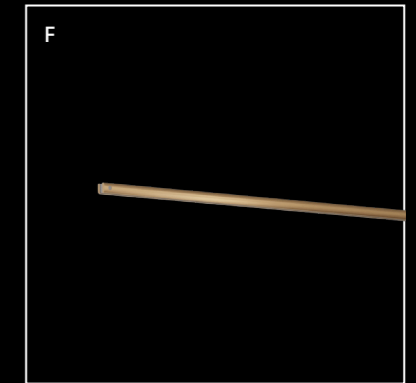

8878 Track
Трек з алюмінію

З'ЄДНАННЯ ЕЛЕМЕНТІВ В ЄДИНУ СИСТЕМУ

На прикладі зібраних конструкцій можна побачити, з яких елементів складається магнітна система. Поєднуючи між собою її частини, ви отримуєте цілу різноманітність базових форм. Конструкція доволі проста та зрозуміла. Ба більше, вона органічно впишеться в інтер'єр і стане його невід'ємним елементом.

СХЕМА ПІДКЛЮЧЕННЯ НАКЛАДНОГО ДЖЕРЕЛА ЖИВЛЕННЯ МОДУЛЬНОЇ МАГНІТНОЇ СИСТЕМИ СЕРІЇ 8878 (З КУБІЧНОЮ ОСНОВОЮ ДЛЯ БЛОКУ ЖИВЛЕННЯ)

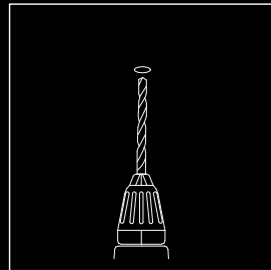

1. Зробіть монтажний отвір

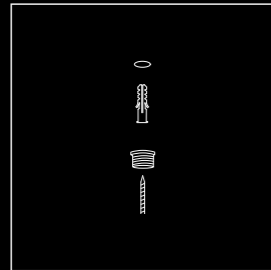

2. Вставте дюбель в отвір і закріпіть капелюшок кріплення основи за допомогою саморізу

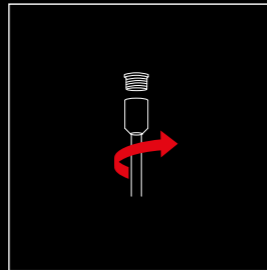

3. Зафіксуйте дві частини основи для кріплення. Встановіть до поверхні, повернувши за годинниковою стрілкою

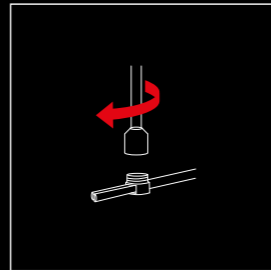

4. Зафіксуйте кріпильну та струмопровідні основи для 1 треку

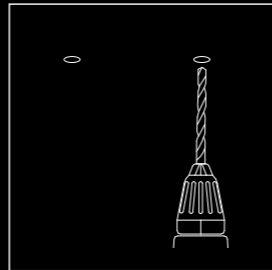

5. Зробіть 2 монтажні отвори

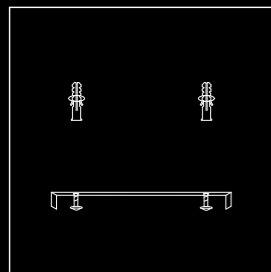

6. Вставте дюбеля в отвори і закріпіть металеву планку (для кубічної підставки) саморізами

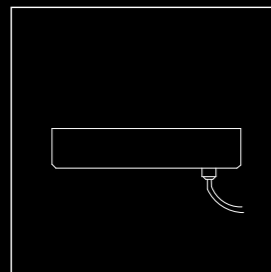

7. Встановіть до поверхні кубічну основу для кріплення блоку живлення

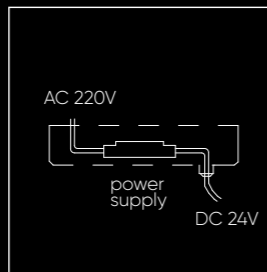

8. Виведіть підведення живлення до стелі й треку

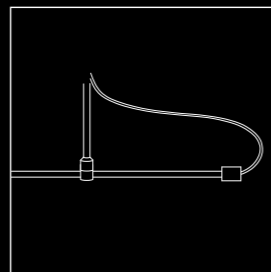

9. Зафіксуйте провід на світільнику. Підключіть його

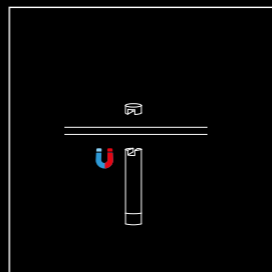

10. Роз'єднайте 2 частини світлового модуля і прикріпіть до поверхні, з'єднавши їх на треку



СХЕМА ПІДКЛЮЧЕННЯ ВБУДОВАНОГО ДЖЕРЕЛА ЖИВЛЕННЯ МОДУЛЬНОЇ МАГНІТНОЇ СИСТЕМИ СЕРІЇ 8878 (З ЦИЛІНДРИЧНОЮ ОСНОВОЮ ДЛЯ БЛОКУ ЖИВЛЕННЯ)



1. Зробіть 2 монтажні отвори

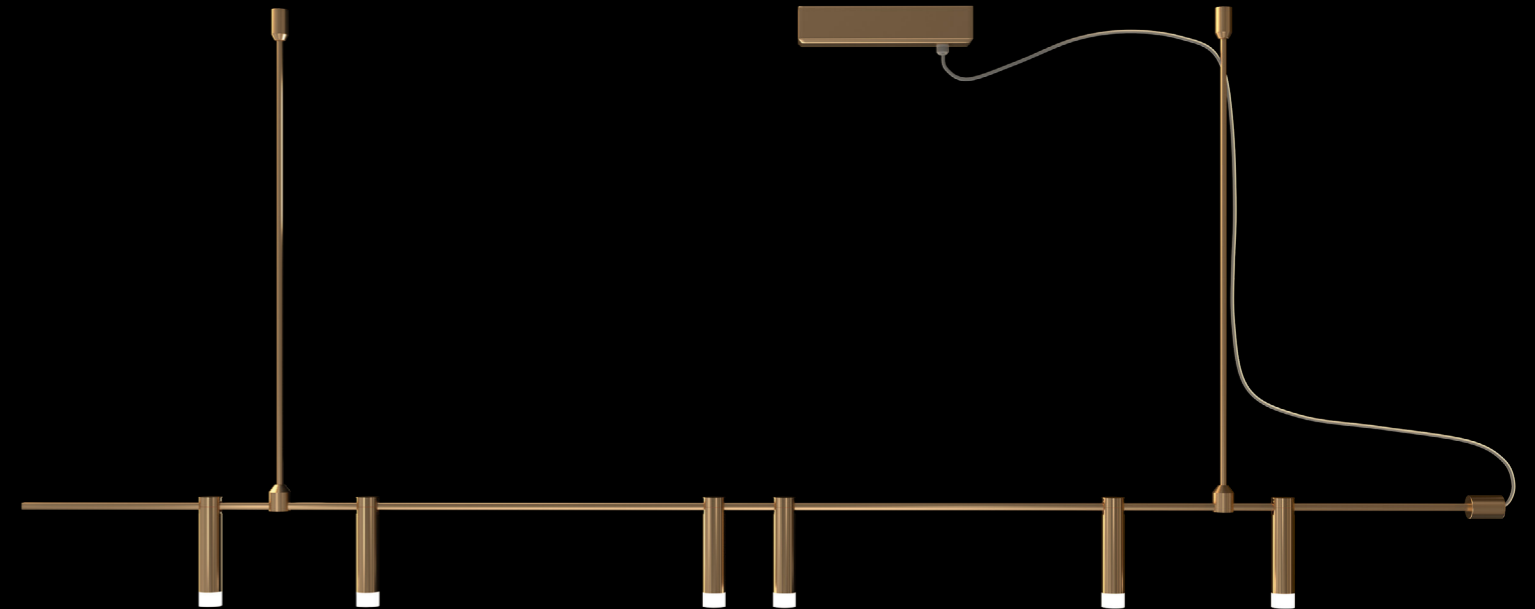
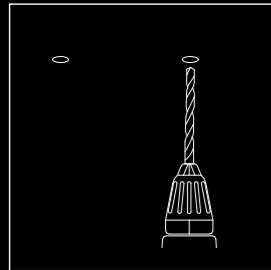
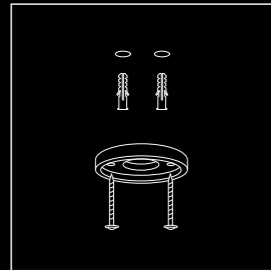

2. Вставте дюбель в отвір і закріпіть кришку стельового кріплення за допомогою саморізу

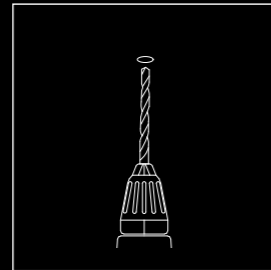

3. Зробіть монтажний отвір

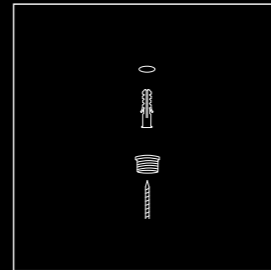

4. Вставте дюбель в отвір і закріпіть капелюшок кріплення основи за допомогою саморізу

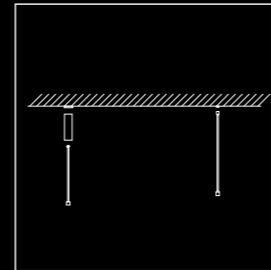

5. Зафіксуйте стельове кріплення і кріпильну основу до стелі

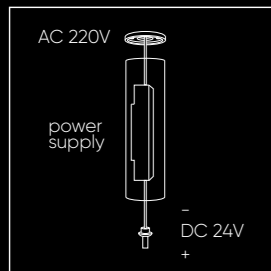

6. Виведіть підведення живлення до стелі і треку

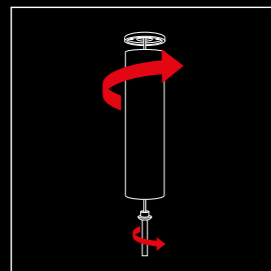

7. Зафіксуйте дві частини стельового кріплення. Встановіть до поверхні, повернувши за годинниковою стрілкою

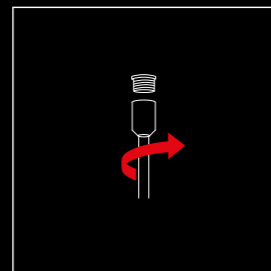

8. Зафіксуйте дві частини кріплення основи. Встановіть до поверхні, повернувши за годинниковою стрілкою

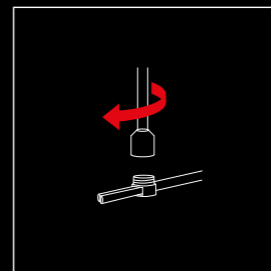



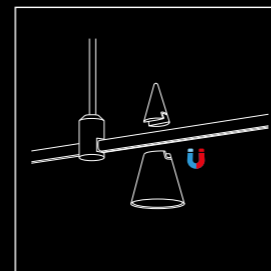







9. Зісуйте кріпильну і струмо-провідну основи для 1 треку



10. Роз'єднайте 2 частини світлового модуля і прикріпіть до поверхні, з'єднавши їх на треку.



УМОВНІ ПОЗНАЧЕННЯ

	LED module	LED модуль
24V	Input voltage	Вхідна напруга
	Class I	I клас захисту
	Class II	II клас захисту
	Indoor use	Використовується в приміщенні
	Device suitable for mounting on normal flammable surfaces	Пристрій, придатний для монтажу на помірно займистих поверхнях
	Beam angle	Кут розсіювання світла
	Fixture energy class	Клас енергоефективності
	Visual comfort	Візуальний комфорт
IP20	The index protection for electrical equipment installed in dry rooms	Ступінь захисту електрообладнання, яке встановлюється в сухих приміщеннях
RoHS	Directive on the restriction of the use of certain hazardous substances in electrical and electronic equipment	Директива, що обмежує вміст шкідливих речовин в електричному та електронному обладнанні
	Correct disposal	Правильна утилізація
	Conformity mark to technical regulations Ukraine	Знак відповідності технічним регламентам України
CE	Complies with the European standard EN	Відповідає європейському стандарту EN

ПАРАМЕТРИ ТА ОДИНИЦІ ВИМІРУ

CCT, K	Корельована колірна температура, K
CRI, Ra	Індекс передачі кольору, Ra
Power (P), W	Потужність, Вт
Flux, Lm	Світловий потік, Лм
Material	Матеріал
Size, mm	Розмір, мм
Warranty Period (WP)	Гарантійний період, р
Life hours (LH)	Термін служби, г
Power factor (PF)	Коефіцієнт потужності
Risk Group (RG)	Група ризику

МАТЕРІАЛ

AL	Aluminum	Алюміній
GL	Glass	Скло
PC	Polycarbonate	Полікарбонат
PS	Polystyrene	Полістирол
PMMA	Polymethyl methacrylate	Поліметилметакрилат

КЛАСИ ЕНЕРГОЕФЕКТИВНОСТІ

	A ⁺⁺	понад висока ефективність
	A ⁺	більш ніж високі показники ефективності
	A	високоєфективне енергоспоживання
	B	витрата електроенергії середня
	C	низьке енергозбереження
	D	високе енергоспоживання
	E	енерговитратні

E-mail: shop@skarlat.ua

Tel.: (044) 333-92-96

(067) 938-72-48

Web: skarlat.ua

